

EXTRAÍBLES

Esquina mágica reversible con cierre suave W=900



Código: Ver tabla(dimensiones generales) Material: Acero Acabado estructura: Grafito

Capacidad de Carga: 30 kg (total)

Unidad de medida: pieza

Ancho del gabinete: 900 Tipo de corredera: Extensión con cierre suave

Prueba de corrosión: 30 horas

Diagrama de instalación:

Diagrama de Producto:

Consideraciones de espacio

Vista superior del gabinete

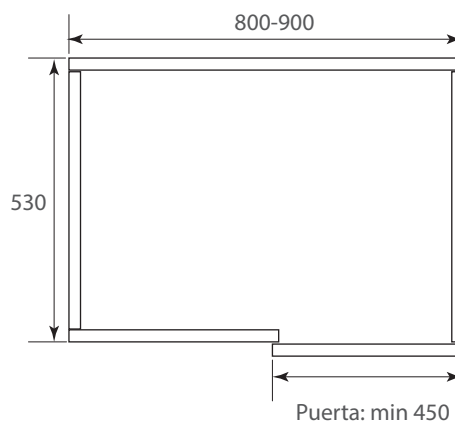
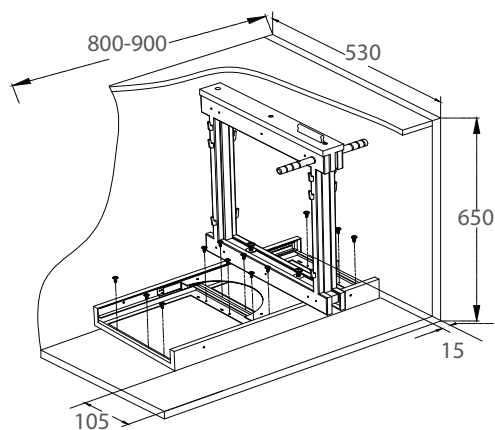

Extracción de las canastillas

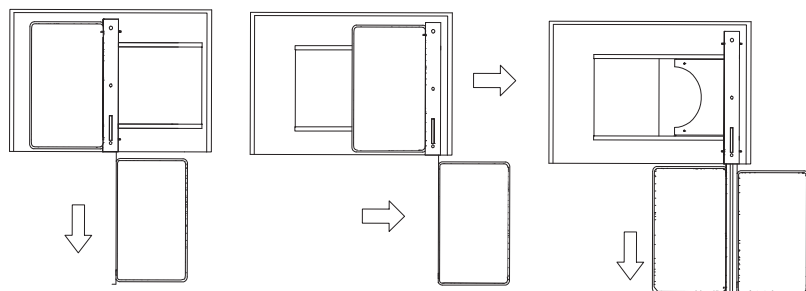

Marco

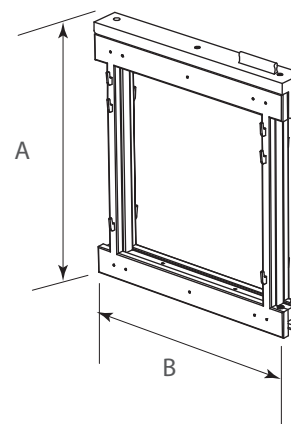

Base

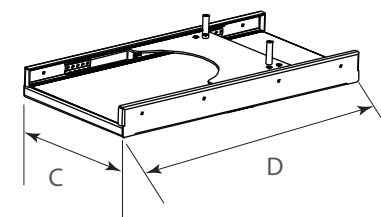

Canastilla chica

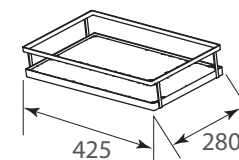

Canastilla grande

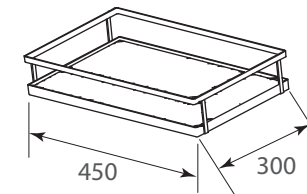

Dimensiones generales

Código	Modelo	Aplicación	Laterales	Acabado laterales	Canastillas				
					Piso	A	B	C	D
1201-372	Napoles	Reversible	Varilla plana	Cromo	Melamínico gris	522	480	312	607
1201-403	Polanco	Reversible	Cristal		Melamínico gris	522	480	312	607

NOTA: Las canastillas varían dependiendo del modelo.

Dimensiones expresadas en: mm

(Medidas de referencia para su instalación. Se puede generar cambios a la información publicada en este documento sin previo aviso)

FT-1201-372 Rev. 3